

Halfenschraube HZS 29/20 | M12 x 60 | GV-S 8.8



HZS 29/20

Halfenschraube gezahnt, einschl. Mutter,
für Profil HZA 29/20 DYNAGRIP

SKU
532165

Herstellernr.
0352.040-00004

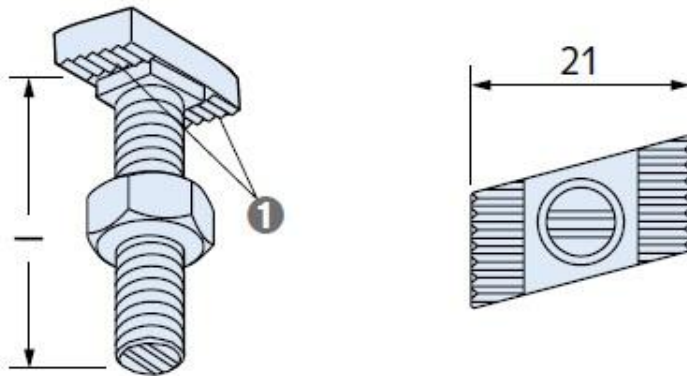

Beschreibung

Spezifikation

Artikelnummer

532165

Güte

-

Schrauben-Typ

Hammerkopf

Gewicht (kg)

0,073

Gewinde

M12

Ausführung

Galvanische Sonderbeschichtung

Länge (mm)

60

Medien

HZS 29/20

Halfenschraube gezahnt, einschl. Mutter,
für Profil HZA 29/20 DYNAGRIP

